

ODVLHČOVAČ

CZ

comfee[®]

MDT-10DKN3 MDF2-16DEN3 MDF2-20DEN3

POPIS PŘÍSTROJE	70
ELEKTRONICKÉ OVLÁDACÍ POLE	71
MANUÁLNÍ OVLÁDACÍ POLE	73
INSTALACE A UVEDENÍ DO PROVOZU	74
VYPRÁZDNĚNÍ VODY	75
VYPRÁZDNĚNÍ VODY	76
ČIŠTĚNÍ	77
PÉČE A ULOŽENÍ	78
ODSTRAŇOVÁNÍ ZÁVAD	79
WEEE	81
PRODEJNÍ PODMÍNKA	81

NÁVOD K OBSLUZE

POZOR



Vážený zákazníku,

děkujeme Vám, že jste si koupil tento výrobek, který byl vyvinutý a přezkoušený pro nejvyšší nároky. Před prvním uvedením do provozu si prosím pečlivě přečtete tento návod k použití, abyste se seznámili všemi funkcemi tohoto přístroje. Uložte tento návod tak, abyste v něm mohli v případě potřeby vyhledávat.

INFORMACE

Vzduch obsahuje vždy určité množství vody ve formě páry. Tato vodní pára určuje stupeň vlhkosti vzduchu v místnosti. S rostoucí teplotou ze zvyšuje schopnost vzduchu pojmout vodní páru. To je důvodem toho, proč po poklesu teploty v našich bytech vzduch odvádí obsaženou vodní páru, která se potom jako kondenzát sráží na veškerých studených plochách jako jsou okna, stěny, atd.

Odvlhčovač vzduchu se postará o to, aby odebral ze vzduchu část vlhkosti, a tím zabránil škodám, způsobeným kondenzující vodou (např. tvorbě plísně). Odborníci zjistili, že zdravé a příjemné klima v místnosti pro osoby, které se v těchto prostorách zdržují, a pro uchování nábytku, zařízení bytu a přístrojů citlivých na vlhkost, jako jsou hudební nástroje, fotoaparáty a počítače, je při relativní vlhkosti vzduchu mezi 40 % a 60 %. Při nižší vlhkosti vzduchu je vzduch příliš suchý a může způsobit kožní problémy a rovněž elektrické výboje.

BEZPEČNOSTNÍ POKYNY

1. Tento odvlhčovač vzduchu neuvádějte do provozu, pokud je poškozený, vykazuje vady nebo správně nefunguje. Okamžitě vytáhněte síťovou zástrčku ze zásuvky.
2. Odvlhčovač vzduchu postavte na místo z dosahu dětí.
3. Odvlhčovač vzduchu nepoužívejte:
 - A. V blízkosti tepelných zdrojů, např. kamen nebo topného tělesa, sušičky na prádlo, atd.
 - B. V místech, kde by mohl být postříkán olejem nebo vodou.
 - C. V místech, která jsou vystavena přímému slunečnímu svítu.
 - D. V blízkosti vany, sprchy nebo bazénu.
 - E. Ve skleníku.
 - F. V blízkosti snadno vznětlivých plynů nebo látek.
 - G. Za závěsy nebo jinými předměty nebo překážkami, které by mohly rušivě ovlivnit cirkulaci vzduchu.
 - H. Venku

4. Přístroj vždy ukládejte ve stojaté poloze, aby byl kompresor provozuschopný.
5. Pokud je poškozený síťový kabel odvlhčovače vzduchu, musí být opraven v servisu autorizovaném výrobcem, protože je zapotřebí speciální nástroj.
6. Pokud odvlhčovač vzduchu již nepotřebujete nebo s ním pohybujete, dotýkáte se ho nebo ho čistíte, vždy vytáhněte síťový kabel za zásuvky. Při vytahování síťové zástrčky netrhejte za šňůru.
7. Před vytažením síťové zástrčky ze zásuvky vždy přístroj vypněte tlačítkem POWER v ovládacím poli.
8. Odvlhčovač vzduchu pracuje optimálně při pokojové teplotě mezi 4 °C a 32 °C. Mimo toto teplotní rozmezí může docházet k provozním poruchám.
9. Pokud je odvlhčovač vzduchu v provozu, nesmí se odstranit nádržka na vodu.
10. Do roštů nebo otvorů nikdy nestrkejte prsty nebo jiná cizí tělesa. Mohlo by to způsobit přehřátí, požár nebo zásah elektrickým proudem. Nezapomeňte před těmito nebezpečími varovat děti.
11. Neponořujte přístroj do vody nebo do jiné kapaliny, ani na přístroj nebo do vstupních nebo výstupních otvorů nelijte vodu nebo jinou kapalinu.
12. Odvlhčovač vzduchu se musí pravidelně čistit. Dodržujte prosím přitom návod k čištění. Před čištěním je nutno přístroj odpojit od elektrické sítě.
13. Odvlhčovač vzduchu nesmí být zakrytý.
14. Nestříkejte na přístroj žádné spreje s insekticidy nebo jiné nebezpečně vznětlivé spreje.
15. Uživatel nemusí udržovat žádnou součást. Pokud je přístroj nebo síťový kabel poškozený, je nutno odvlhčovač vzduchu zaslat výrobcí nebo záručnímu servisu.
16. Před přepravou odvlhčovače vzduchu prosím vyprázdněte nádržku na vodu. Předtím je nutno přístroj odpojit od elektrické sítě.
17. Přístroj je vybaven funkcí automatického odmrazování. Tato funkce se zapne při pokojových teplotách nižších než 5 °C, aby se zamezilo tvorbě ledu. Odvlhčovač vzduchu pracuje cyklicky, zapíná se a vypíná.
18. Nenechte přístroj běžet po delší dobu bez dozoru.

POPIS PŘÍSTROJE

- ① Ovládací pole
- ② Vstupní otvor vzduchu
- ③ Nádržka na vodu
- ④ Rukojeť
- ⑤ Vzduchový filtr
- ⑥ Kolečka s lehkým chodem
- ⑦ Otvor pro výstup vzduchu
- ⑧ Odtokový otvor
(pro stálé odvádění vody)
- ⑨ Zařízení pro upevnění kabelu
(pro přivázání kabelu)
- ⑩ Síťový kabel/zástrčka
- ⑪ Ukazatel hladiny vody

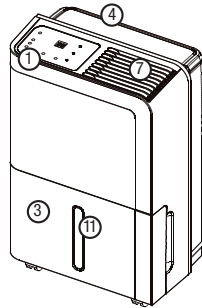

Přední strana

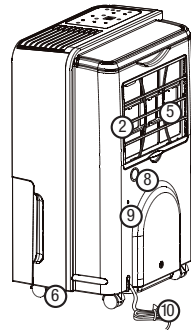
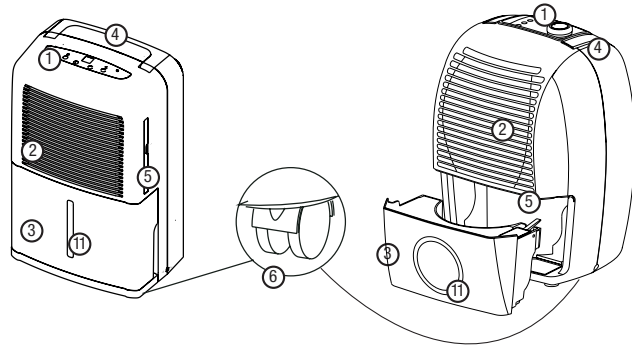

Zadní strana

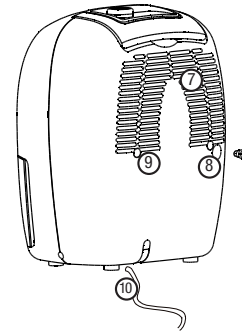
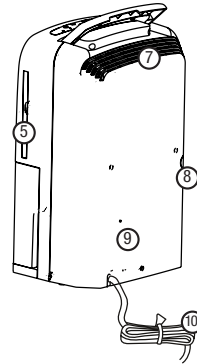

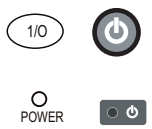
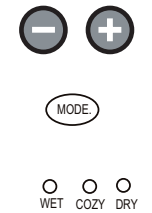
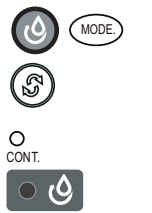

ELEKTRONICKÉ OVLÁDACÍ POLE

CZ

	<p>Zapnutí/vypnutí přístroje</p>	<p>Stisknutím tohoto tlačítka přístroj zapnete – trvale se rozsvítí kontrolka POWER. Opakovaným stiskem tohoto tlačítka přístroj vypnete – kontrolka POWER zhasne.</p> <p>Kontrolka: Jakmile poprvé připojíte přístroj k elektrické síti, kontrolka pomalu bliká. Po zapnutí přístroje svítí trvale (přístroj je připraven k provozu). Po vypnutí přístroje kontrolka zhasne.</p>
	<p>požadovaná vlhkost vzduchu</p>	<p>Jakmile je přístroj zapnutý, lze každým stisknutím tohoto tlačítka zvyšovat/snižovat hodnotu vlhkosti – rozmezí nastavení se volí po 5 z 35 % HR po 80 % HR. Provoz odvlhčování se spustí automaticky, a skončí automaticky poté, co je dosažen nastavený stupeň vlhkosti.</p> <p>MODE Stisknutím tohoto tlačítka volíte režim odvlhčování přístroje. Po každém stisknutí tlačítka se provozní režim mění v následujícím pořadí: Cont./Wet/Cozy/Dry/Cont. a tak dále.</p> <p>WET Kontrolka: Rozsvítí se, pokud jste přístroj nastavili na režim WET. Odvlhčovač vzduchu pracuje nyní do té doby, než je v místnosti dosažena relativní vlhkost vzduchu cca 60 – 70 %.</p> <p>COZY Kontrolka: Rozsvítí se, pokud jste přístroj nastavili na režim COZY. Odvlhčovač vzduchu pracuje nyní do té doby, než je v místnosti dosažena relativní vlhkost vzduchu cca 50 %.</p> <p>DRY Kontrolka: Rozsvítí se, pokud jste přístroj nastavili na režim DRY. Odvlhčovač vzduchu pracuje nyní do té doby, než je v místnosti dosažena relativní vlhkost vzduchu cca 35 %.</p>
	<p>Trvalé vyprazdňování vody</p>	<p>Stisknutím tohoto tlačítka změníte režim na trvalé odvlhčování vzduchu. Opakovaný stisk tlačítka tento režim zastaví. Přístroj pak automaticky přejde do "standardního režimu" a běží do té doby, než je dosažena nastavená vlhkost vzduchu.</p> <p>Kontrolka: Rozsvítí se, pokud je přístroj v režimu trvalého odvlhčování.</p>

ELEKTRONICKÉ OVLÁDACÍ POLE

	Ukazatel hladiny vody	Kontrolka: Rozsvítí se, pokud je nádržka na vodu plná. Přístroj automaticky zastaví provoz. Nádržku na vodu je třeba vyprázdnit.
	Displej	Při zapnutí přístroje zobrazuje displej vždy aktuální vlhkost vzduchu v místnosti. Pokud stisknete tlačítka + a -, vámi zvolené nastavení krátce problikne, potom se opět zobrazí momentální vlhkost vzduchu v místnosti.
	Ventilátor (doplňkové vybavení)	<p>Stisknutím tohoto tlačítka regulujete ventilátor. Pro maximální odvlhčení vzduchu nastavte ventilátor na „+“. Pokud je vlhkost vzduchu snižena, a požadujete tišší provoz, nastavte ventilátor na „-“.</p> <p>Kontrolka "+": Rozsvítí se, pokud je ventilátor nastavený na maximální výkon.</p> <p>Kontrolka "-": Rozsvítí se, pokud je ventilátor nastavený na minimální výkon pro tichý provoz.</p>

UPOZORNĚNÍ

1. Na změnu nastavení reaguje přístroj s časovým zpožděním až 5 minut.
2. Pokud jste odvlhčovač vzduchu vypnuli, počkejte prosím 3 – 5 minut, než ho znovu uvedete do provozu.
3. Pokud je přístroj zapnutý, běží vestavěný ventilátor. Stoupne-li vlhkost v místnosti nad stupeň vlhkosti, který jste nastavili, naskočí navíc kompresor. Jakmile je dosažena požadovaná vlhkost vzduchu, kompresor se automaticky vypne – ventilátor však běží dál. Tento rozdíl lze poznat pouze v momentě změny podle minimálního zvuku.

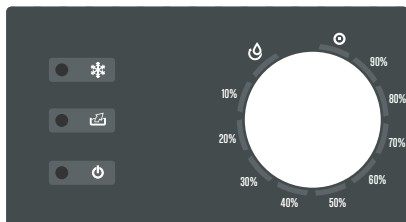

MANUÁLNÍ OVLÁDACÍ POLE



Regulátor vlhkosti vzduchu: Úroveň vlhkosti vzduchu lze nastavit v rozsahu od 10 % relativní vlhkosti vzduchu do 80 % relativní vlhkosti vzduchu.

Pro sušší vzduch otočte regulátorem ve směru hodinových ručiček na nižší procentuální hodnotu.

Pro vlhčí vzduch otočte regulátorem proti směru hodinových ručiček na vyšší procentuální hodnotu.

Pokud je regulátor nastaven na , pracuje odvlhčovač vzduchu na maximální odvlhčení do té doby, než je plná sběrná nádržka. Pro vypnutí přístroje nastavte přepínač na .

 Kontrolka: Po zapnutí přístroje svítí trvale (přístroj je připraven k provozu).
Po vypnutí přístroje kontrolka zhasne.

 Kontrolka: Tento ukazatel svítí, pokud se na odpařovacích cestách tvoří led, kompresor se vypne a ventilátor běží do té doby, než led zmizí.

 Kontrolka: Rozsvítí se, pokud je nádržka na vodu plná. Přístroj automaticky zastaví provoz. Nádržku na vodu je třeba vyprázdnit.

UPOZORNĚNÍ

1. Na změnu nastavení reaguje přístroj s časovým zpožděním až 5 minut.
2. Pokud jste odvlhčovač vzduchu vypnuli, počkejte prosím 3 – 5 minut, než ho znovu uvedete do provozu.

INSTALACE A UVEDENÍ DO PROVOZU

1. Před uvedením odvlhčovače vzduchu do provozu si pečlivě přečtěte všechny pokyny. Dodržujte zejména bezpečnostní pokyny a návod k obsluze.
2. Před uvedením do provozu musí přístroj minimálně 24 hodin stát kolmo k zemi. Platí to zejména po přepravě.

Pracovní prostředí

5~35 °C

25 % HR a vyšší

POZOR: Dodržujte odstupy!

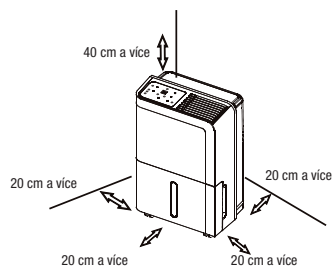

3. Postavte odvlhčovač vzduchu na rovnou pevnou plochu. Dbejte na bezpečnou polohu, aby se odvlhčovač vzduchu nemohl převrátit nebo spadnout. Vytékající voda může poškodit nábytek nebo podlahovou krytinu.
4. Od ostatních předmětů udržujte bezpečnou vzdálenost přístroje na přední a zadní straně cca 20 cm. Odvlhčovač vzduchu by neměl být instalován pod stoly nebo do skříní, protože by byl ovlivněn proud vzduchu.
5. Před uvedením odvlhčovače vzduchu do provozu se ujistěte, že nejsou zakryté vstupní a výstupní vzduchové otvory. Výstupní tryska vzduchu musí být během provozu odvlhčování vždy volně přístupná.
6. Před zapnutím přístroje musí být správně nasazeny snímatelné kryty a nádržka.
7. Nepoužívejte prodlužovací kabel, ani vícenásobnou zásuvku, která je používána jinými elektrickými přístroji, ani spojitý regulátor rychlosti. Může to způsobit přehřátí a následný požár.
8. Odvlhčovač vzduchu připojte jen na funkční, jednofázovou, uzemněnou zásuvku se síťovým napětím, uvedeným na typovém štítku přístroje. Zásuvka by měla být volně přístupná.
9. Síťový kabel zcela odviňte z uchycení a zastrčte síťovou zástrčku do zásuvky. Neúplně odvinutý kabel může způsobit přehřátí a následný požár. Nedotýkejte se síťového kabelu mokryma rukama.
10. Kontrolka  bliká.

VYPRÁZDNĚNÍ VODY

Odvlhčovač vzduchu Vám nabízí dvě možnosti, jak odvádět vodu odebranou ze vzduchu:

Nádržka na vodu

1. Voda se odvádí do nádržky na vodu, kde se sbírá. Jakmile je nádržka na vodu plná, automaticky se přeruší provoz odvlhčování, rozsvítí se kontrolka a na displeji (pokud je k dispozici) se zobrazí „P2“.
2. Než nádržku na vodu vyjmete, počkejte několik minut, aby mohla odkapat zbývající voda. Nádržku na vodu nevyjímejte, pokud je přístroj v provozu. Přeteklá voda může poškodit předměty nebo podlahové krytiny nebo způsobit zásah elektrickým proudem.
3. Pro vyprázdnění nádržky na vodu vyjměte nádržku tak, jak je zobrazeno, a potom vodu z nádržky zcela vylijte.
4. Poté nasuňte nádržku na vodu do původní polohy. Kontrolka zhasne.
5. Pokud by kontrolka nezhasla, znovu vytáhněte nádržku na vodu a zkontrolujte, zda je správně instalovaný plovák nebo zda se příp. na plováku neusadila voda nebo jiné substance. Tyto je nutno odstranit. Plovák se však nesmí za žádných okolností odstranit, protože pak by nebylo zaručeno automatické přerušení provozu odvlhčování a přeteklá voda by mohla způsobit škody.
Poté opět nasadte nádržku na vodu.

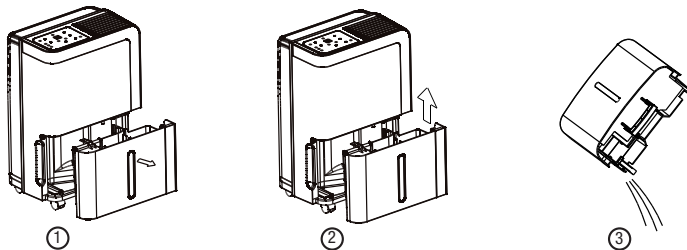

- ① Sběrnou nádržku lehce povytáhněte.
- ② Držte sběrnou nádržku pevně na obou stranách a rovnoměrně ji vytáhněte z přístroje.
- ③ Vylijte nasbíranou vodu.

VYPRÁZDNĚNÍ VODY

Trvalé odvádění vody

Pokud chcete instalovat trvalé odvádění vody, postupujte podle těchto pokynů:

Ujistěte se, že je odvlhčovač vzduchu vypnutý a vytáhněte síťovou zástrčku ze zásuvky.

PŘÍSTROJ TYPU A

1. Opatrně odstraňte gumovou zátku (pokud jsou dvě, odstraňte pravou) na zadní straně přístroje (viz obrázek).
2. Na odtok nasuňte hadici. Dávejte pozor na to, aby byla hadice pevně usazená na odtoku vody, a nemohla se uvolnit.
3. Volný konec hadice nyní zaveďte přímo do externího odpadu vody. Ujistěte se, že má hadice po celé délce sklon, není zalomená, zauzlovaná nebo ucpaná, aby mohla voda bezpečně a bez překážky odtékat.
4. Nyní můžete opět nasadit nádržku na vodu a uvést přístroj do provozu.
5. Pravidelně kontrolujte bezpečné a těsné usazení vodní hadice na obou koncích.

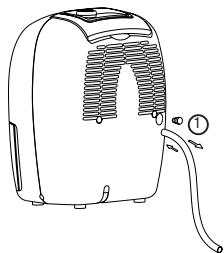

PŘÍSTROJ TYPU A

- ① Odstraňte gumovou zátku a připojte vodní hadici k odtoku.

PŘÍSTROJ TYPU B

1. Na zadní straně přístroje opatrně odstraňte umělohmotný kryt. Za ním je umístěná přípojka hadice.
2. Vyměňte nádržku na vodu. Dle nákresu na obrázku (3) tam naleznete odtok vody z přístroje (tímto odtokem normálně kondenzát odtéká do nádržky na vodu).
3. Ze zadní straně přístroje vysuňte skrz otvor hadici dopředu.
4. Zepředu potom nasadte konec hadice na odtok vody. Dávejte pozor na to, aby byla hadice pevně usazená na odtoku vody, a nemohla se uvolnit.
5. Volný konec hadice nyní zaveďte přímo do externího odpadu vody. Ujistěte se, že má hadice po celé délce sklon, není zalomená, zauzlovaná nebo ucpaná, aby mohla voda bezpečně a bez překážky odtékat.
6. Nyní můžete opět nasadit nádržku na vodu a uvést přístroj do provozu.
7. Pravidelně kontrolujte bezpečné a těsné usazení vodní hadice na obou koncích.

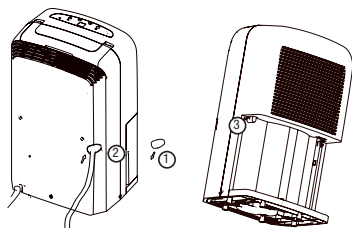

PŘÍSTROJ TYPU B

- ① Odstraňte umělohmotný kryt.
- ② Nasuňte hadici skrz otvor.
- ③ Odtok vody

ČIŠTĚNÍ

Doporučujeme časté čištění odvlhčovače vzduchu. Postupujte prosím podle návodu na čištění, péči a uložení, aby nedošlo k negativnímu ovlivnění funkce odvlhčovače vzduchu.

Důležité zásady:

1. K čištění přístroje nepoužívejte benzín, ředidlo nebo jiné chemikálie.
2. Nečistěte odvlhčovač vzduchu přímo pod vodovodním kohoutkem nebo ponořením do nádrže s vodou. Mohly by se poškodit elektrické součásti uvnitř přístroje, a mohlo by docházet k zásahům elektrickým proudem.
3. Nemyjte přístroj, ani jeho jednotlivé součásti v myčkách na nádobí.

Denní čištění

1. Před započetím čištění odvlhčovač vzduchu vypněte a vytáhněte síťovou zástrčku ze zásuvky.
2. Vyprázdněte nádržku na vodu podle výše uvedeného popisu.
3. Důkladně vypláchněte nádržku na vodu vlažnou vodou.
4. Vnější plochy nádržky na vodu vyčistěte měkkým, vlhkým hadrem.
5. Opět uveďte odvlhčovač vzduchu do provozu tak, jak je popsáno.

Týdenní čištění

1. Před započetím čištění odvlhčovač vzduchu vypněte a vytáhněte síťovou zástrčku ze zásuvky.
2. Vyprázdněte nádržku na vodu podle výše uvedeného popisu.
3. Vyčistěte nádržku na vodu běžným mycím prostředkem. Poté byste ho měli několikrát důkladně vypláchnout teplou vodou.
4. Vnější plochy nádržky na vodu vyčistěte měkkým, vlhkým hadrem.
5. Vyjměte vzduchový filtr z držáku (viz obrázky) a vyperte ho v čisté, teplé vodě. Poté jej nechte důkladně uschnout.
6. Nasadte vzduchový filtr a nádržku na vodu opět do původní polohy.
7. Vnější plochy odvlhčovače vzduchu vyčistěte měkkým, vlhkým hadrem a poté vysušte suchým hadrem.
8. Opět uveďte odvlhčovač vzduchu do provozu tak, jak je popsáno.

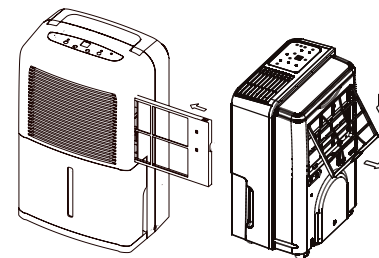

CZ

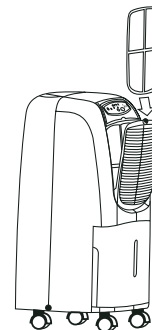
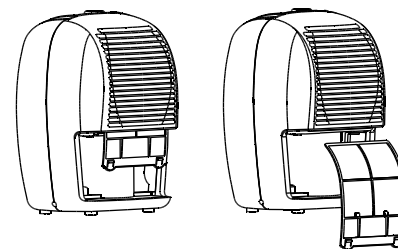

PÉČE A ULOŽENÍ

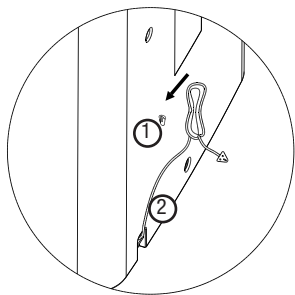

- ① Svorka pro připevnění kabelu
- ② Kabel

1. Pokud odvlhčovač vzduchu nebudete delší dobu používat (jeden týden nebo déle), vyčistěte jej prosím podle popisu "týdenní čištění".
2. Nechte odvlhčovač vzduchu se všemi komponentami důkladně vyschnout.
3. Naviňte síťový kabel na k tomu určené zařízení (viz obrázek)
4. Odvlhčovač vzduchu se nesmí uložit se znečištěným vzduchovým filtrem, a pokud se v nádržce na vodu nachází voda.
5. Uložte odvlhčovač vzduchu ve stojaté poloze na chladném, suchém místě.

ODSTRAŇOVÁNÍ ZÁVAD

Předtím, než se obrátíte na výrobce nebo jeho zástupce, vyzkoušejte prosím tyto možnosti:

Problém	Možná příčina	Řešení
Přístroj nefunguje.	1. Přístroj není zapnutý.	Zapněte přístroj.
	2. Síťová zástrčka není zasunutá v zásuvce.	Zastrčte síťovou zástrčku do zásuvky.
	3. Zásuvka je vadná.	Zkontrolujte pojistky nebo se zeptejte odborníka.
	4. Rozsvítí se kontrolka nádržky na vodu.	Vyprázdněte nádržku na vodu.
	5. Nádržka na vodu není správně nasazená.	Upravte polohu nádržky na vodu.
	6. Vlhkost v místnosti je nižší než zvolený stupeň vlhkosti.	Zvolte nízký stupeň vlhkosti.
	7. Teplota v místnosti je příliš nízká.	Je aktivovaná automatická funkce odmrazování. Poté bude přístroj opět odvlhčovat.
Přístroj neodvlhčuje, nebo jen málo.	1. Vzduchový filtr je ucpaný.	Vyčistěte vzduchový filtr tak, jak je popsáno pod "týdenní čištění".
	2. Okna a dveře v místnosti jsou otevřené.	Zavřete okna a dveře v místnosti.
	3. Teplota v místnosti je příliš nízká.	Je aktivovaná automatická funkce odmrazování. Poté bude přístroj opět odvlhčovat.

Problém	Možná příčina	Řešení
Přístroj neodvlhčuje, nebo jen málo.	4. Je zablokován vstupní nebo výstupní vzduchový otvor.	Ujistěte se, že jsou otvory volné.
	5. Místnost je příliš velká.	To je normální.
	6. V místnosti je příliš mnoho zdrojů vlhkosti.	To je normální.
Přístroj pracuje příliš hlasitě.	1. Odvlhčovač vzduchu není správně instalován a stojí šikmo nebo nestabilně.	Postavte odvlhčovač vzduchu na rovnou pevnou plochu. Případně pod odvlhčovač vzduchu položte tlumicí podložku pro snížení hluku.
	2. Vzduchový filtr je ucpaný.	Vyčistěte vzduchový filtr tak, jak je popsáno pod "týdenní čištění".
	3. Na zemi je voda.	Upevněte vodní hadici.
Na odpařovacím hadu se tvoří led.	To je normální.	Odvlhčovač vzduchu má samo odmrazovací funkci.
Na displeji se zobrazí E1, E2, P1, nebo P2.	E1 – chyba senzoru vlhkosti	Odpojte a znovu připojte zástrčku přístroje. Pokud se chyba vyskytne znovu, volejte servis.
	E2 – chyba teplotního čidla	Odpojte a znovu připojte zástrčku přístroje. Pokud se chyba vyskytne znovu, volejte servis.
Poznámka: Pokud se vyskytne více než jedna chyba, je pořadí zobrazení kódů P2 – E2 – E1 – P1.	P1 – Přístroj rozmrazuje	Ponechte přístroj čas, aby mohl automaticky odmrazit. Chyba je odstraněná, jakmile je přístroj odmrazený.
	P2 – sběrná nádržka je plná	Vyprázdněte sběrnou nádržku a opět ji nasadte do správné polohy.

WEEE



Přístroj nesmí být likvidován s komunálním odpadem (domovní odpad). Tento přístroj je označen dle evropské směrnice 2002/96/EU o starých elektrických a elektronických přístrojích (WEEE). Tato směrnice upravuje vrácení a recyklaci starých elektrických spotřebičů v rámci Evropské unie. Pro vrácení Vašeho starého přístroje využijte prosím sběrné a vratné systémy, které máte k dispozici.

CZ

PRODEJNÍ PODMÍNKA

Kupující přebírá jako podmínku koupě odpovědnost za správné používání a péči o výrobek podle tohoto návodu k obsluze. Kupující a uživatel musí sám posoudit, jak dlouho bude tento přístroj používat.

Pokud by se u tohoto výrobku vyskytly problémy, dbejte prosím pokynů v záručních podmínkách. Nepokoušejte se prosím sami tento přístroj otevřít nebo opravit, protože by to mělo za důsledek ztrátu záruky a mohlo by to způsobit zranění nebo věcné škody.

Technické změny, omyly a tiskové chyby vyhrazeny.

comfee®

MIDEA EUROPE GmbH

Eisenstraße 9c
65428 Rüsselsheim
Germany

Service-Hotline DE 01805 - 12 16 17
(14 Cent pro Minute aus dem deutschen Festnetz)

Service-Hotline Europe 0049 - 1805 - 12 16 17
(german and english)

www.mideagermany.de
info@mideagermany.de